

Produktkarte



Elite92 Holzfenster und Holz-Alu-Fenster

➤ Zertifikat PAS 24 ➤ FSC® (FSC® C003983)



Elite92 Klassisch
3-fach verglast, Innenansicht



Elite92 Alu Quadratisch
3-fach verglast, Außenansicht



Elite92 Klassisch
3-fach verglast, Außenansicht



Elite92 Alu Klassisch
3-fach verglast, Innenansicht



Elite92 Alu Quadratisch
3-fach verglast, Innenansicht



Wasserdichtheit = Klasse 9A



Gesamt-U-Wert = 0,8 W/m²K



Luftdurchlässigkeit = Klasse 4



**Widerstandsfähigkeit
gegen Windlast** = Klasse C5



Elite92

Produkt Sokolka Holz-Alu Dreh-Kippfenster: komplettes Sortiment an Fenstern in unterschiedlichsten Ausführungen, Fixverglasungen, Terrassen- und Balkontüren mit wartungsfreiem Aluminium außen und natürlichem Holz innen.

Konstruktion

Holzrahmen 3-oder 4-schichtiges, mehrfach verleimtes Holz. Durchgehende äußere Holzoberfläche (ohne Keilzinkenverbindung) oder auf Länge laminiert (Keilzinkenverbindung). Rahmentiefe 92mm; mit Aluminiumverkleidung 103,5mm.

Holzsorten Kiefer, Meranti oder Eiche. Genutzt wird ausschließlich die beste Fensterholzqualität. Das Holz ist langsam gewachsen, wurde sorgfältig getrocknet und sortiert. An dem FSC® - Zeichen erkennen Sie, dass das eingesetzte Material aus verantwortungsvoll bewirtschafteten Wäldern kommt.

Aluminiumschale Eine widerstandsfähige Aluminiumverkleidung schützt alle Außenflächen des Holzfensters. Ein robustes Befestigungssystem mit Kunststoffklammern sorgt dafür, dass die Aluminiumverkleidung nicht in direktem Kontakt mit dem Holz steht und ermöglicht die Be- und Entlüftung unserer Bauteilkonstruktion in allen notwendigen Bereichen.

Glaseinheit Dreifach- oder auch nur Zweifachverglasungen mit modernsten warmen Abstandhaltern (TGI oder Multitech in schwarz) und Niedrigenergiegläsern. Verfügbare Gläser: Laminierte Sicherheitsverbundgläser 2b2, gehärtete Gläser, Sicherheitsklasse P2 und P4; alternativ auch Sonnenschutz-, Spiegel-, Dekor- oder Opakgläser.

- Dreifachverglasung: bis $U_g=0,5 \text{ W/m}^2\text{K}$ - Breite des Glaspaketes 48mm

Die Profilstärke von 92 mm und die hervorragenden statischen Eigenschaften des Elite92-Profils ermöglichen die Verwendung dickerer Glaspaketete, Schallschutzgläser, schwerer laminiertes Gläser und sogar 4-Scheiben-Verglasungen.

Parameter Wärmedurchgangskoeffizient:
• Dreifachverglasung $U_w=0,8 \text{ W/m}^2\text{K}$
Akustik $R_w=33-42\text{dB}$ (abhängig von der gewählten Glaskonfiguration)

Holzoberfläche

Lackierung Wasserlösliche Lasuren und Lacke
• 3-lagige Lackierung – gesamte RAL-Farbpalette wählbar
• 4-lagige Lasur mit transparenter Farbe mit sichtbarer Holzstruktur



Aluminiumschale Pulverbeschichtung in RAL-Farben.

Beschläge

Typ SIEGENIA TITAN AF, Kuvertverschlüsse mit einbruchhemmendem Zapfen und Mikroventilation.

Optional Verdeckt liegender Beschlag SIEGENIA AXXENT 24, Kipp- vor Drehen, einbruchhemmende Beschläge der Klasse RC2.

Öffnungsarten Nach innen öffnend, kippen-drehen / drehen / kippen / kippen-schieben.

Zusatzfunktionen Öffnungsbegrenzer, mehrstufige Kippfunktion, einbruchhemmende Beschläge, HAU TAU Schließsystem ermöglicht das Kippen einer schwer zu erreichenden Oberlichte.

Griffe und Zubehör

Standardfenster Griffe, Mikrobeflüchtung, Grifffdrehbegrenzer, Diebstahlschutzhaken, Thermo-Tropfkappe, warme Thermix-Kante in Glaseinheiten.



Optional Lüftungsöffnungen, Sprossen, verschiedene Gläser, zusätzliche Ausstattungsoptionen, Balkontüren mit niedriger Schwelle, Kipp- und Schiebetüren, Zubehör wie Fensterbänke, Moskitonetze, Rollläden.

Elite92 Klassisch

ELITE92 ALU Klassisch

Elite92 ALU Quadratisch

Fixfenster Querschnitt

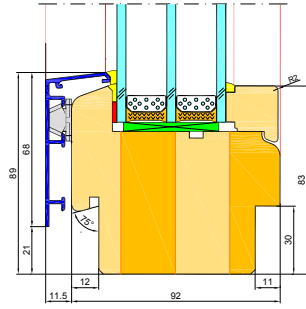
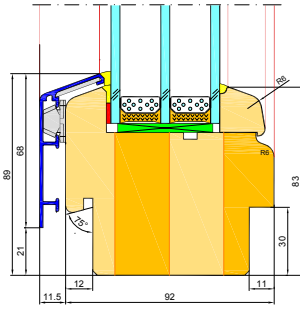
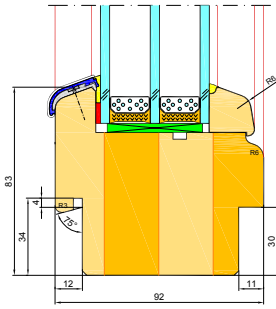

Fenster Querschnitt

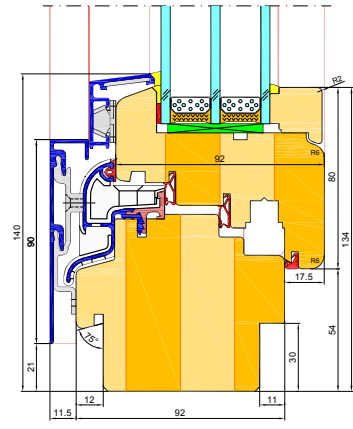
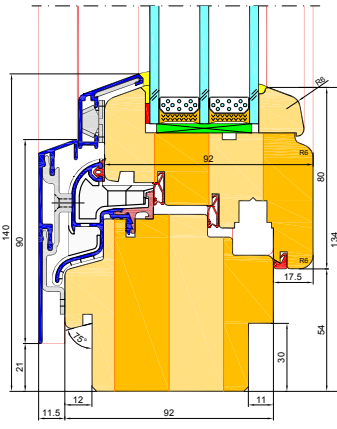
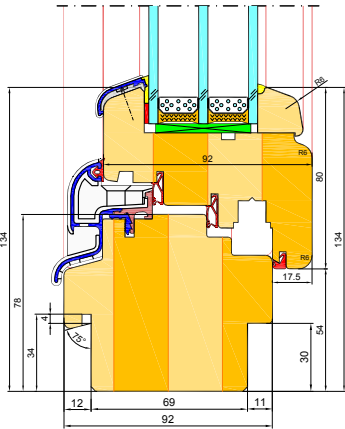



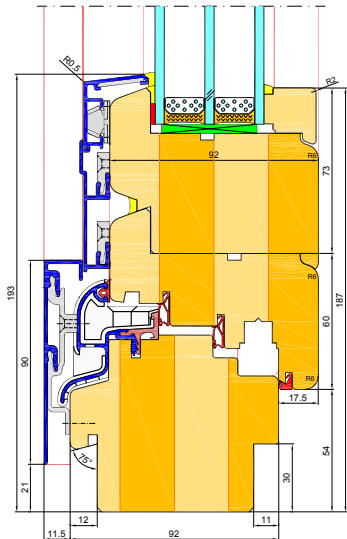
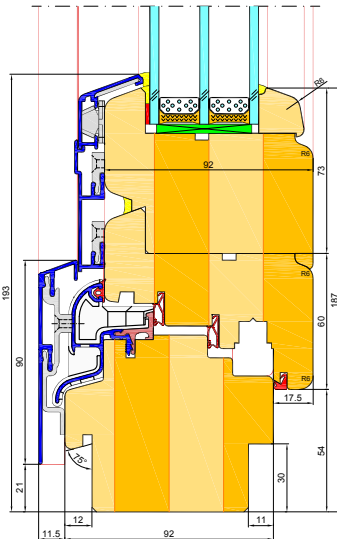
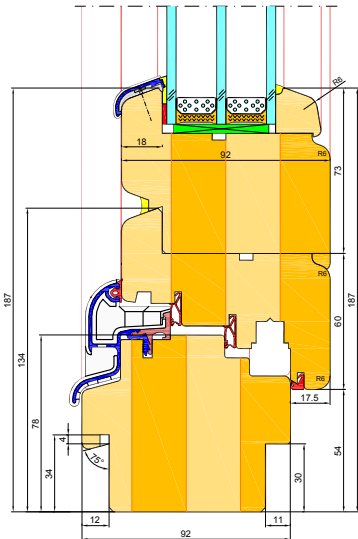

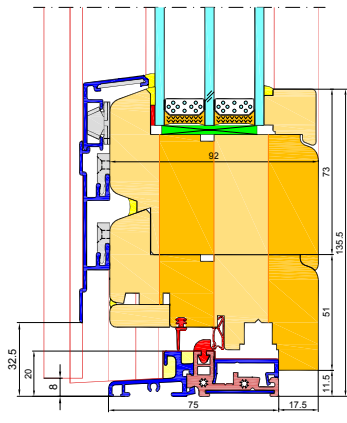
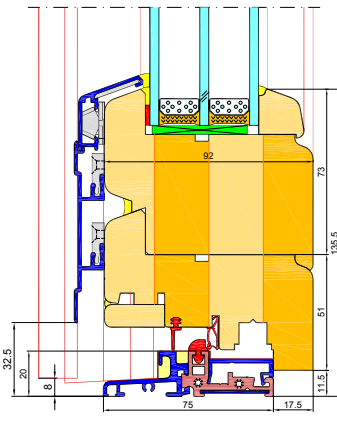
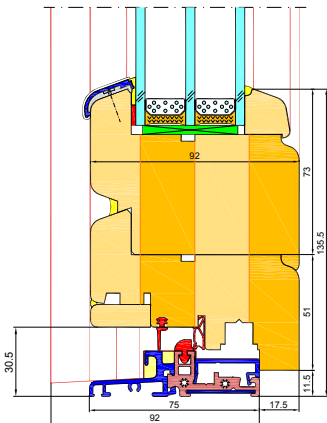

Balkontür Querschnitt

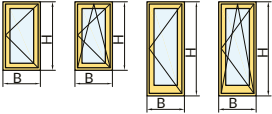

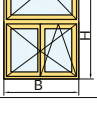
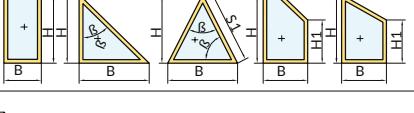
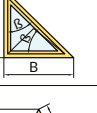
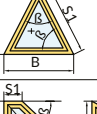
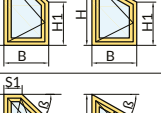
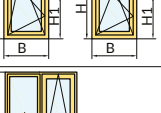
Balkontür mit flacher Schwelle Querschnitt

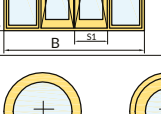

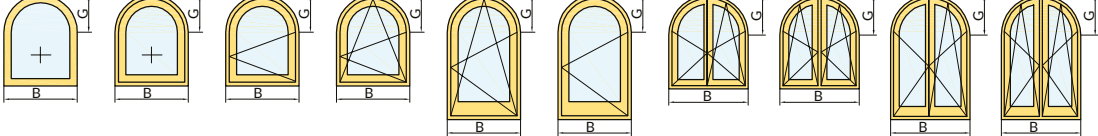
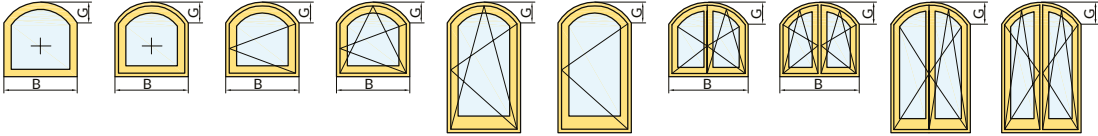
Fenster typ		Fensterbreite		Fensterhöhe		Winkel	Artikelbreite		Artikelhöhe	Bogenhöhe
		B minimum	B maximum	H minimum	H maximum	β minimum	S1 minimum	S1 maximum	H1 minimum	G
	ELITE92	450	2400	450	1550					
	ELITE92 ALU	450	2400	450	1550					
	ELITE92	470	1470	550	2700					
	ELITE92 ALU	470	1470	550	2700					
	ELITE92	850	2470	550	2700					
	ELITE92 ALU	850	2470	550	2700					
	ELITE92	850	2570	550	2700					
	ELITE92 ALU	850	2570	550	2700					
	ELITE92	850	2400	1150	3400					
	ELITE92 ALU	850	2400	1150	3400					
	ELITE92	300	2700	300	2700	32°	300		300	
	ELITE92 ALU	300	2700	300	2700	35°	300		300	
	ELITE92	690		690		32°				
	ELITE92	600		600		32°	600			
	ELITE92	550		600		32°	320		500	Nach Abklärung mit der Sokolka-Technikabteilung sind auch individuelle Trapezfensterkonstruktionen möglich.
	ELITE92	550		800		32°	320		500	
	ELITE92	1710	3700	1130	2700		810	2030		
	ELITE92 ALU	1710	3700	1130	2700		810	2030		
	ELITE92	2900	3700	1130	2700		710	1640		
	ELITE92 ALU	2900	3700	1130	2700		710	1640		
							Bogenfenster sind nur in Holzausführung ohne Aluminiumverkleidung erhältlich. Es ist möglich, FIX-Bogenfenster mit einer Aluminiumverkleidung herzustellen. Sonderlösungen bedürfen stets der vorherigen Machbarkeitsbestätigung durch die Sokolka Technik-Abteilung.			
										G = 1/2B
										G < 1/2B

Die maximalen Abmessungen können durch die Überschreitung des maximal zulässigen Flügelgewichts begrenzt werden. Andere Abmessungen können nach Rücksprache mit der Technikabteilung hergestellt werden.